



# Ворота для коллективных гаражей и гаражей на два стояночных места

**Подъемно-поворотные ворота ET 500, откатные ворота ST 500,  
подъемно-поворотные ворота N 500**

Официальный дилер ООО «Воротные системы и сервис»

г. Екатеринбург, пр. Космонавтов, 11

+7 (343) 312-13-09 Свердловская обл., +7 (351) 216-17-08 Челябинская обл.

+7 (345) 252-01-54 Тюменская обл., +7 (342) 259-69-13 Пермский край

[sales@vorotasklad.ru](mailto:sales@vorotasklad.ru), [vorotasklad.ru](http://vorotasklad.ru)

**HÖRMANN**



!  
Straßenengpässe

Verbot von...  
Handzeichen...

- 4 Аргументы в пользу Hörmann
- 10 Типы ворот
- 12 Обзор мотивов ворот для коллективных гаражей и гаражей на два парковочных места
- 14 Общий обзор
- 16 Мотивы
- 20 Цветовое оформление
- 22 Подъемно-поворотные ворота N 500
- 24 Подъемно-поворотные ворота ET 500
- 26 Откатные ворота ST 500
- 28 Ворота с калиткой и боковые двери
- 30 Приводы гаражных ворот
- 34 Мобильные принадлежности
- 36 Размеры и технические данные для монтажа
- 43 Ассортимент продукции компании Hörmann

Ворота, изображенные на иллюстрациях, частично имеют дополнительное оснащение и не всегда соответствуют стандартному исполнению.

В силу технических причин, связанных с полиграфией, возможны отклонения от изображенных на рисунках цветов и внешнего вида поверхности.

Авторские права защищены. Перепечатка, в том числе отдельных фрагментов, разрешается только с нашего согласия. Право на внесение изменений сохраняется.

◀ Подъемно-поворотные ворота ET 500, мотив 405 с облицовкой, выполненной заказчиком

«Доброе имя нужно заработать.»

Август Хёрманн

Абсолютно в духе основателя фирмы марка Hörmann на сегодняшний день является гарантией превосходного качества. Благодаря 80-летнему опыту в области производства ворот и приводов, а также более 20 миллионам проданных изделий семейное предприятие Hörmann в настоящее время является лидером по продажам ворот на европейском рынке. Поэтому, покупая ворота для коллективных гаражей и гаражей на два парковочных места Hörmann, Вы можете быть уверены – Вы сделали правильный выбор.



## 1 Качество марки из Германии

Все компоненты ворот и приводов компании Hörmann разрабатываются и производятся на собственных высокоспециализированных заводах, они **идеально согласованы друг с другом** и для Вашей безопасности **испытаны и сертифицированы** специальными независимыми институтами и организациями. Они изготавливаются в Германии в соответствии с системой управления качеством по DIN ISO 9001 и отвечают всем требованиям европейского стандарта 13241-1. Наряду с этим, над созданием новых изделий и совершенствованием выпускаемой продукции интенсивно работают высококвалифицированные сотрудники. Результатом являются патенты и уникальная продукция на рынке.





## 2 Гаражные ворота на долгие годы

Длительные испытания изделий в реальных условиях гарантируют безупречное качество серийной продукции Höttnann. Ввиду этого, а также благодаря выдающимся техническим решениям и бескомпромиссному качеству **ворота Höttnann для коллективных гаражей и гаражей на два парковочных места будут радовать Вас на протяжении многих лет.**

## 3 Думая о будущем

Компания Höttnann подает хороший пример. Поэтому предприятие **на 70 % и более покрывает свое потребление энергии из экологически чистой электроэнергии** и намерено наращивать эти показатели. Вместе с этим, за счет введения «умной» и сертифицированной системы управления энергией ежегодно экономятся тонны CO<sub>2</sub>. И не в последнюю очередь компания Höttnann предлагает изделия для экологического строительства. Узнайте больше об экологической деятельности компании Höttnann в проспекте «Höttnann и экология».



## 4 Плавное бесшумное движение ворот даже при частой эксплуатации

Благодаря сдвоенным роликам в направляющей шине и направляющим роликам на шарикоподшипниках обеспечивается **мягкое, бесшумное и абсолютно точное движение** ворот даже в условиях продолжительной эксплуатации. Подъемно-поворотные ворота ET 500 и откатные ворота ST 500 рассчитаны, как минимум, на 250000 рабочих циклов. Подъемно-поворотные ворота N 500, опционально оснащенные усиленной системой пружин, рассчитаны по меньшей мере на 100000 рабочих циклов.

## 5 Конструктивная безопасность ворот

Открытая конструкция ворот с безопасным расстоянием между полотном и корпусом здания **надежно защищает пальцы от защемления** в области боковых и нижних кромок. Профиль из этиленпропиленового каучука специальной формы оптимально предохраняет замыкающую кромку створки ворот. На подъемно-поворотных воротах ET 500 и откатных воротах ST 500 встроенный световой барьер обеспечивает дополнительную защиту зоны открывания ворот.



## 6 Проверенная работа ворот и привода ворот как единого целого

Все ворота для коллективных гаражей и гаражей на два парковочных места всегда испытываются и сертифицируются специальными независимыми институтами и организациями вместе с подходящими к ним приводами. В ходе испытаний проверяется надежность и безупречная работа **ворот и привода как единого механизма**. Это особенно важно, когда ворота устанавливаются в общественных местах, например в подземных и коллективных гаражах.



## 7 Практичные калитки и боковые двери

Ворота для коллективных гаражей и гаражей на два парковочных места **могут поставляться с удобной калиткой или с боковой дверью в едином дизайне с воротами**. Монтаж калитки возможен слева, справа или посередине. Верхние дверные доводчики входят в стандартную комплектацию калитки.



## 8 Система дистанционного управления BiSecur с сертифицированной надежностью



Только у Hörmann

Система дистанционного управления BiSecur с обратной связью представляет собой **технологии будущего** и служит для комфортного и надежного управления приводами гаражных и въездных ворот, приводами дверей, освещением и др. Благодаря разработанной компанией Hörmann сверхнадежной системе кодировки BiSecur со стабильным радиусом действия без помех Вы можете быть уверены в том, что никто не сможет скопировать Ваш радиосигнал. Данная технология испытана и сертифицирована специалистами по безопасности Рурского университета в Бохуме.



Посмотрите небольшой видеоролик на сайте:  
[www.hoermann.ru/videoroliki](http://www.hoermann.ru/videoroliki)



Идеально согласованы и на 100 % совместимы

**Все приводы BiSecur, приемники и элементы управления на 100 % совместимы друг с другом.** При помощи пульта ДУ или, например, радиоуправляемого кодового замка Вы можете удобно управлять Вашими гаражными и въездными воротами, оснащенными приводами Hörmann, а также приводами дверей и другими устройствами с приемниками BiSecur. Наше приложение\* в сочетании со шлюзом BiSecur Gateway позволит Вам комфортно управлять **на смартфоне или планшете** Вашими приводами гаражных и въездных ворот Hörmann, а также Вашей входной дверью Hörmann\*\* или приводом внутренней двери PortaMatic и другими устройствами.

\* Для смартфонов или планшетных компьютеров с операционными системами iOS и Android

\*\* Для этой функции необходимо, чтобы Ваша входная дверь Hörmann ThermoCarbon / ThermoSafe была оснащена автоматическим замком S5 / S7 Smart.





## 9 Удобная функция запроса положения ворот

**Вам больше не нужно выходить из дома в непогоду**, чтобы проверить, закрыты ли Ваши ворота. Нажав на клавишу, Вы по цвету светодиода на пульте HS 5 BS узнаете положение Ваших ворот. При необходимости, повторным нажатием на клавишу\*\*\* можно закрыть ворота. Еще более удобно и надежно управлять воротами просто невозможно!

\*\*\* Для управления без возможности наблюдения за воротами необходим дополнительный световой барьер.

## 10 Элегантный дизайн

**Эксклюзивные пульты ДУ BiSecur** подкупают не только своим дизайном черного и белого цвета, но и элегантной формой, благодаря которой они удобно лежат в руке.

Пульты ДУ BiSecur Hörmann с лакированной поверхностью под рояльный лак (опция) за свой эксклюзивный дизайн получили авторитетную награду «reddot design award».



Посмотрите небольшой видеоролик на сайте: [www.hoermann.ru/videoroliki](http://www.hoermann.ru/videoroliki)



Фотография сверху: пульт ДУ HS 5 BS с подставкой для пультов ДУ (опция).



## Три варианта исполнения – одно качество

Подъемно-поворотные ворота N 500 можно использовать как в частном секторе для гаражей на два парковочных места, так и для коллективных гаражей максимум на 25 парковочных мест.

Подъемно-поворотные ворота ET 500 выдвигаются при открывании и закрывании не более чем на 40 мм. Поэтому они оптимально подходят для коллективных гаражей, даже если мимо часто ходят люди.

Особенностью конструкции откатных ворот ST 500 является небольшая глубина монтажа в области перемычки.

Все типы ворот отличаются большим разнообразием мотивов и вариантов индивидуального оформления. Более подробную информацию Вы найдете на стр. 22 – 27.



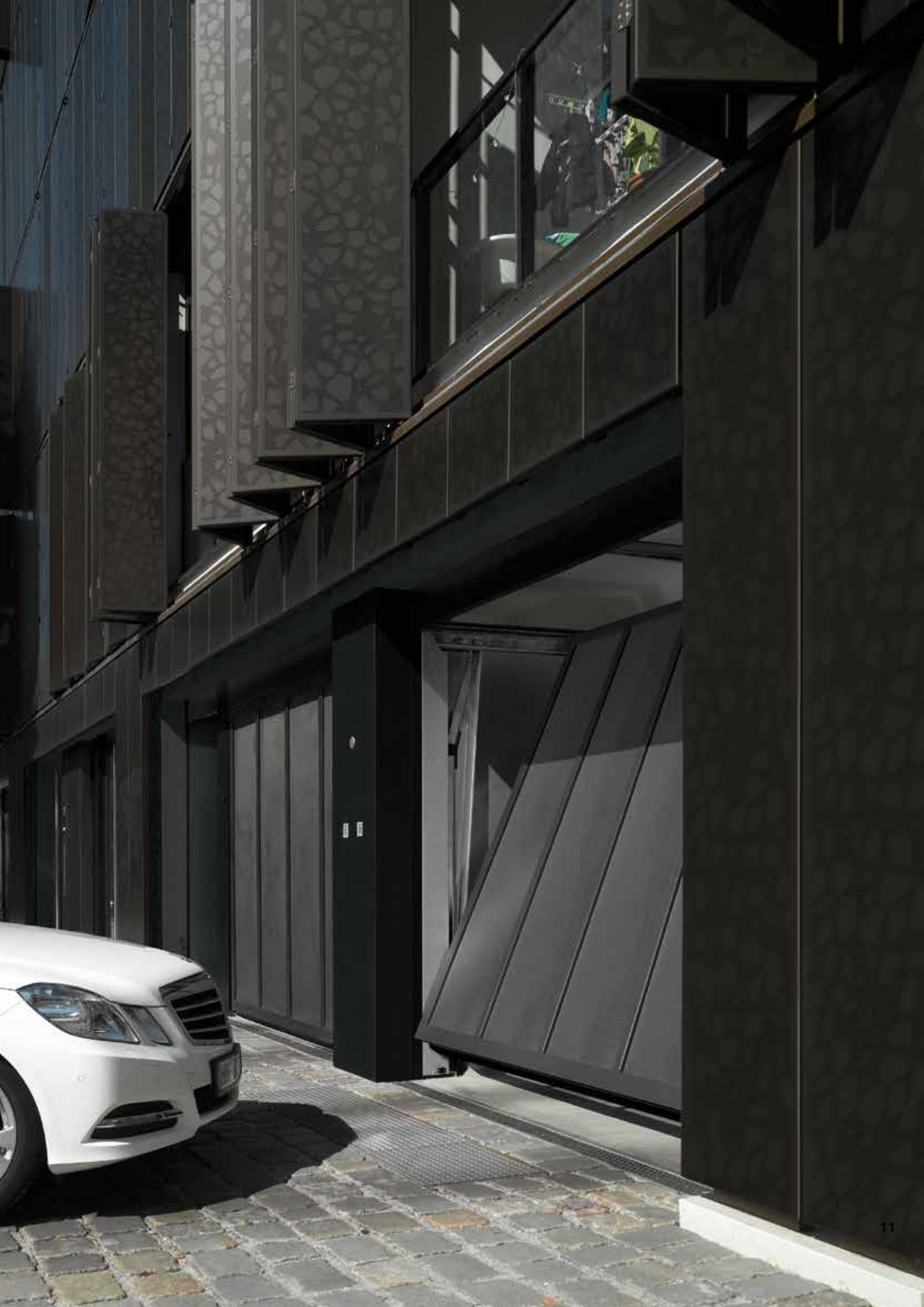

# ОБЗОР МОТИВОВ ВОРОТ ДЛЯ КОЛЛЕКТИВНЫХ ГАРАЖЕЙ И ГАРАЖЕЙ НА ДВА ПАРКОВОЧНЫХ МЕСТА

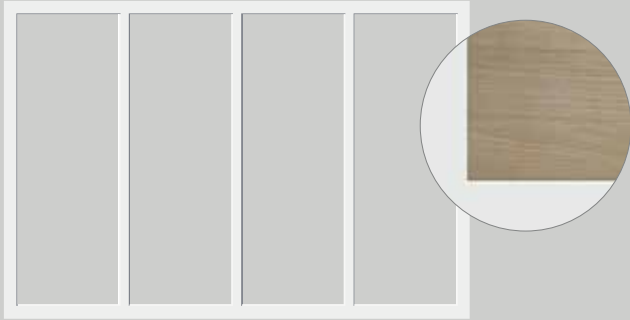

Мотив 400  
Рама для расположенной внутри филенки, устанавливаемой заказчиком (на иллюстрации изображен пример филенки)

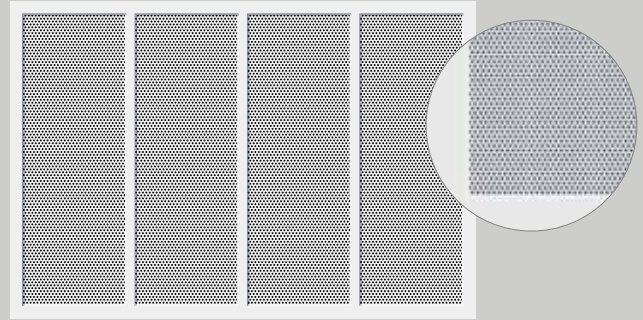

Мотивы 412 и 432  
Расположенная внутри филенка в виде перфорированного листа с круглыми отверстиями

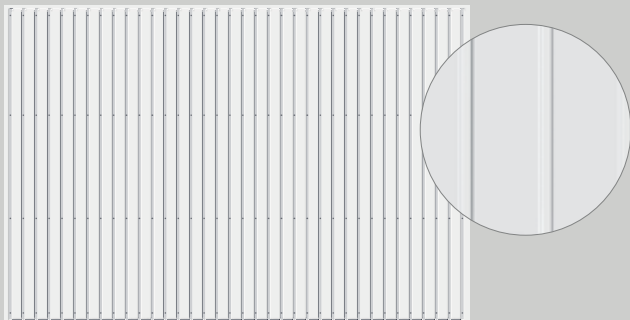

Мотив 402  
Филенка в виде накладного гофрированного стального листа

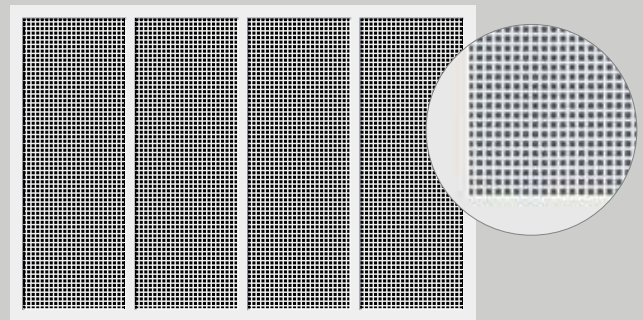

Мотивы 413 и 433  
Расположенная внутри филенка в виде перфорированного листа с квадратными отверстиями

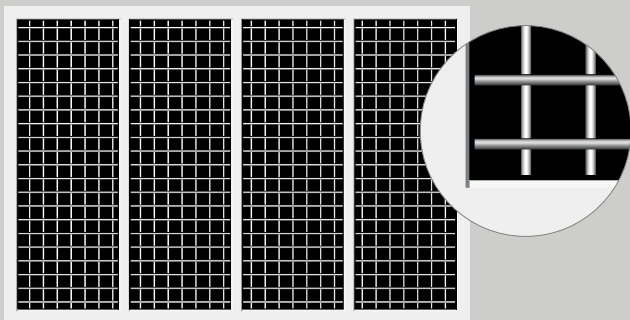

Мотив 403  
Расположенная внутри филенка из сварной решетки

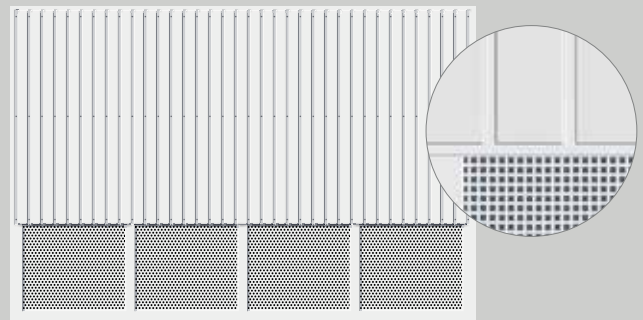

Мотив 414  
Накладной гофрированный стальной лист и филенка из перфорированного листа с круглыми или квадратными отверстиями

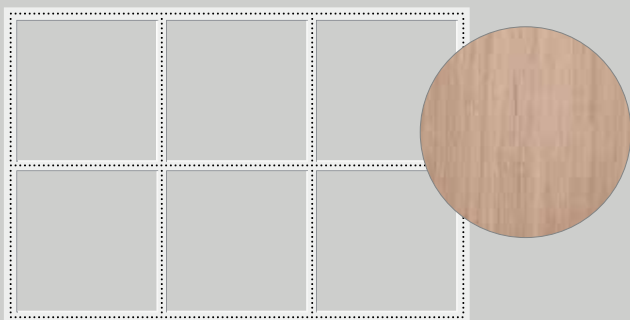

Мотив 405  
Рама для накладной облицовки, устанавливаемой заказчиком (на иллюстрации изображен пример филенки)

Макс. вес филенки Вы найдете в технических данных для монтажа.



Мотив 420  
Расположенная внутри филенка из гладкого алюминиевого листа



Мотив 422  
Накладной гладкий алюминиевый лист

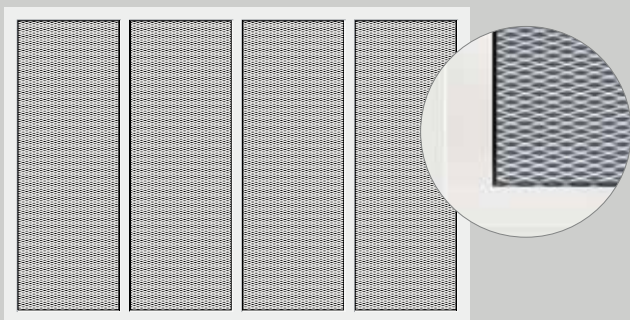

Мотив 440  
Расположенная внутри филенка из тянутой решетки



Мотив 480  
Расположенная внутри филенка в виде секций

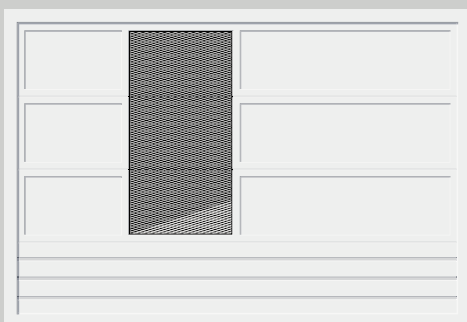

Мотив 499  
Комбинированная филенка, индивидуально создаваемая из других вариантов мотивов (на иллюстрации изображен пример филенки)

## Варианты мотива 480

Филенку в виде секций мотива 480 можно заказать со встроенными вентиляционными решетками (опция). Дополнительно секции также можно индивидуально комбинировать с остеклением или тянутыми решетками в алюминиевых рамах.

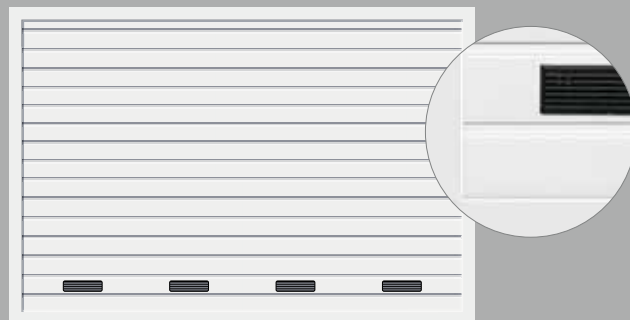

Мотив 480  
Расположенная внутри филенка в виде секции с вентиляционной решеткой

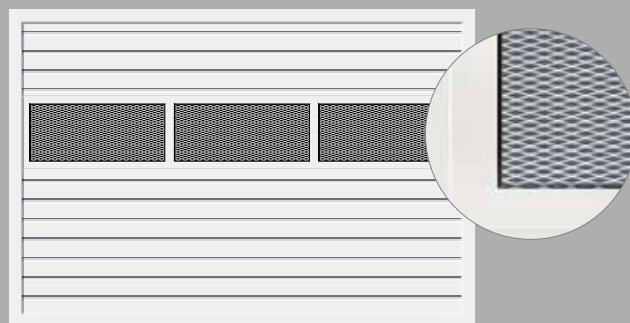

Мотив 480  
Расположенная внутри филенка в виде секций с алюминиевыми рамами и тянутой решетки

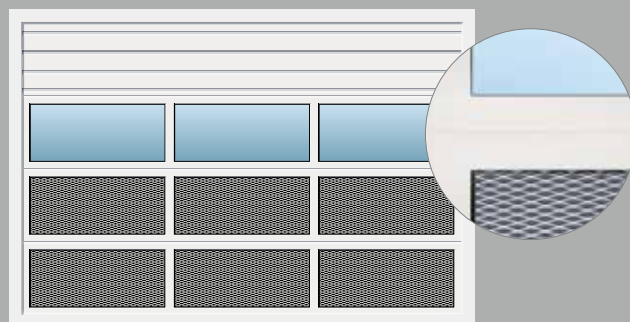

Мотив 480  
Расположенная внутри филенка в виде секций с алюминиевыми рамами, остеклением и тянутой решеткой



Мотив	400	402	403
<b>Подъемно-поворотные ворота N 500</b>			
Цвет	Белый RAL 9016 7 предпочтительных цветов RAL по выбору	Белый RAL 9016 7 предпочтительных цветов RAL по выбору	Белый RAL 9016 7 предпочтительных цветов RAL по выбору
Ширина макс. (мм)	5000	5000	5000
Высота макс. (мм)	2750	2750	2750

**Подъемно-поворотные ворота ET 500 /  
откатные ворота ST 500**

Цвет	Цвет белого алюминия RAL 9006 16 предпочтительных цветов RAL по выбору	Цвет белого алюминия RAL 9006 16 предпочтительных цветов RAL по выбору	
Ширина макс. (мм)	6000	6000	
Высота макс. (мм)	3000	3000	

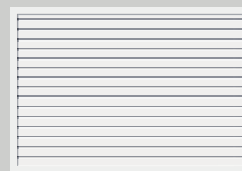
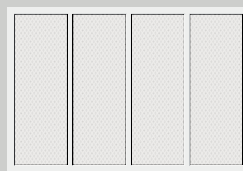
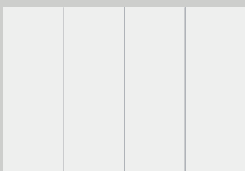

Мотив	422	440	480
<b>Подъемно-поворотные ворота N 500</b>			
Цвет	Белый RAL 9016 7 предпочтительных цветов RAL по выбору	Белый RAL 9016 7 предпочтительных цветов RAL по выбору	
Ширина макс. (мм)	5000	5000	
Высота макс. (мм)	2750	2750	
<b>Подъемно-поворотные ворота ET 500 / откатные ворота ST 500</b>			
Цвет	Цвет белого алюминия RAL 9006 16 предпочтительных цветов RAL по выбору	Цвет белого алюминия RAL 9006 16 предпочтительных цветов RAL по выбору	Цвет белого алюминия RAL 9006 16 предпочтительных цветов RAL по выбору
Ширина макс. (мм)	6000 <sup>1)</sup>	6000 <sup>1)</sup>	5500 <sup>2)</sup>
Высота макс. (мм)	3000	3000	3000

<sup>1)</sup> Ширина ворот с калиткой макс. 5500 мм

<sup>2)</sup> Ширина ворот с калиткой макс. 5000 мм

<sup>3)</sup> С мотивами 432, 433 поставляются только ворота ET 500 / ST 500

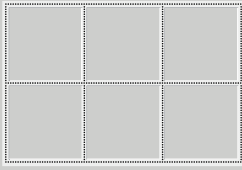

405

Коричневый RAL 8028  
7 предпочтительных  
цветов  
RAL по выбору

5000  
2750

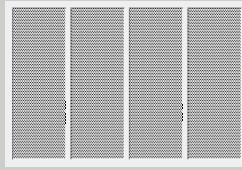

412 / 432 <sup>3)</sup>

Белый RAL 9016  
7 предпочтительных  
цветов  
RAL по выбору

5000  
2750

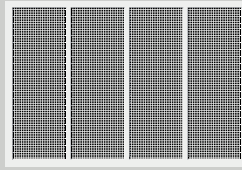

413 / 433 <sup>3)</sup>

Белый RAL 9016  
7 предпочтительных  
цветов  
RAL по выбору

5000  
2750



414



420

Белый RAL 9016  
7 предпочтительных  
цветов  
RAL по выбору

5000  
2750

Цвет белого алюминия  
RAL 9006  
16 предпочтительных  
цветов  
RAL по выбору

6000 <sup>2)</sup>  
3000

Цвет белого алюминия  
RAL 9006  
16 предпочтительных  
цветов  
RAL по выбору

6000  
3000

Цвет белого алюминия  
RAL 9006  
16 предпочтительных  
цветов  
RAL по выбору

6000  
3000

Цвет белого алюминия  
RAL 9006  
16 предпочтительных  
цветов  
RAL по выбору

6000  
3000

Цвет белого алюминия  
RAL 9006  
16 предпочтительных  
цветов  
RAL по выбору

6000 <sup>1)</sup>  
3000

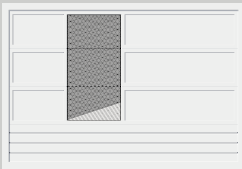

499

Цвет белого алюминия  
RAL 9006  
16 предпочтительных  
цветов  
RAL по выбору

6000  
3000







▲ Подъемно-поворотные ворота ET 500, мотив 405 с облицовкой, выполненной заказчиком, установленной заподлицо





▲ Подъемно-поворотные ворота N 500,  
мотив 402, серого цвета RAL 7040

◀ Откатные ворота ST 500, мотив 412,  
цвета серого антрацита RAL 7016

## Цвет украшает и защищает

Подъемно-поворотные ворота N 500 серийно поставляются белого цвета RAL 9016 и 7-ми предпочтительных цветов.

Подъемно-поворотные ворота ET 500 и откатные ворота ST 500 можно заказать серийно окрашенными в цвет белого алюминия RAL 9006 и 15 предпочтительных цветов.

Все типы ворот также могут быть окрашены в 200 цветов по карте RAL\*. Боковые двери поставляются всех тех же цветов, что и соответствующий тип ворот.

### Пожалуйста, обратите внимание:

Все цвета указаны по образцу цветов карты RAL.

По причинам, связанным с полиграфией, возможны отклонения от изображенных на рисунках цветов и вариантов поверхности. За консультацией обращайтесь, пожалуйста, к Вашему региональному дилеру компании Hörmann.

\* Цвета RAL Classic, исключение составляют перламутровые и люминесцентные цвета, а также цвета «металлик»

\*\* Предпочтительные цвета подъемно-поворотных ворот N 500





## Стандартные и предпочтительные цвета



- |           |          |   |
|-----------|----------|---|
| <b>1</b>  | RAL 9006 | Цвет белого алюминия** (стандартный цвет ET 500 / ST 500) |
| <b>2</b>  | RAL 9016 | Белый (стандартный цвет N 500)                            |
| <b>3</b>  | RAL 9007 | Цвет серого алюминия                                      |
| <b>4</b>  | RAL 8028 | Коричневый**  |
| <b>5</b>  | RAL 8003 | Кирпичный   |
| <b>6</b>  | RAL 8001 | Цвет охры   |
| <b>7</b>  | RAL 7040 | Серый**   |
| <b>8</b>  | RAL 7035 | Светло-серый**  |
| <b>9</b>  | RAL 7030 | Цвет серого камня   |
| <b>10</b> | RAL 7016 | Цвет серого антрацита**                                   |
| <b>11</b> | RAL 6009 | Цвет хвои**   |
| <b>12</b> | RAL 6005 | Цвет мха  |
| <b>13</b> | RAL 5014 | Сизый   |
| <b>14</b> | RAL 5011 | Стальной голубой  |
| <b>15</b> | RAL 5003 | Сапфирно-голубой  |
| <b>16</b> | RAL 3003 | Рубиново-красный  |
| <b>17</b> | RAL 1015 | Цвет светлой слоновой кости**                             |



## Продуманная конструкция ворот

Прочная и открытая конструкция гарантирует точное и надежное открывание и закрывание ворот. За счет автоматической блокировки привода ворота надежно запираются.

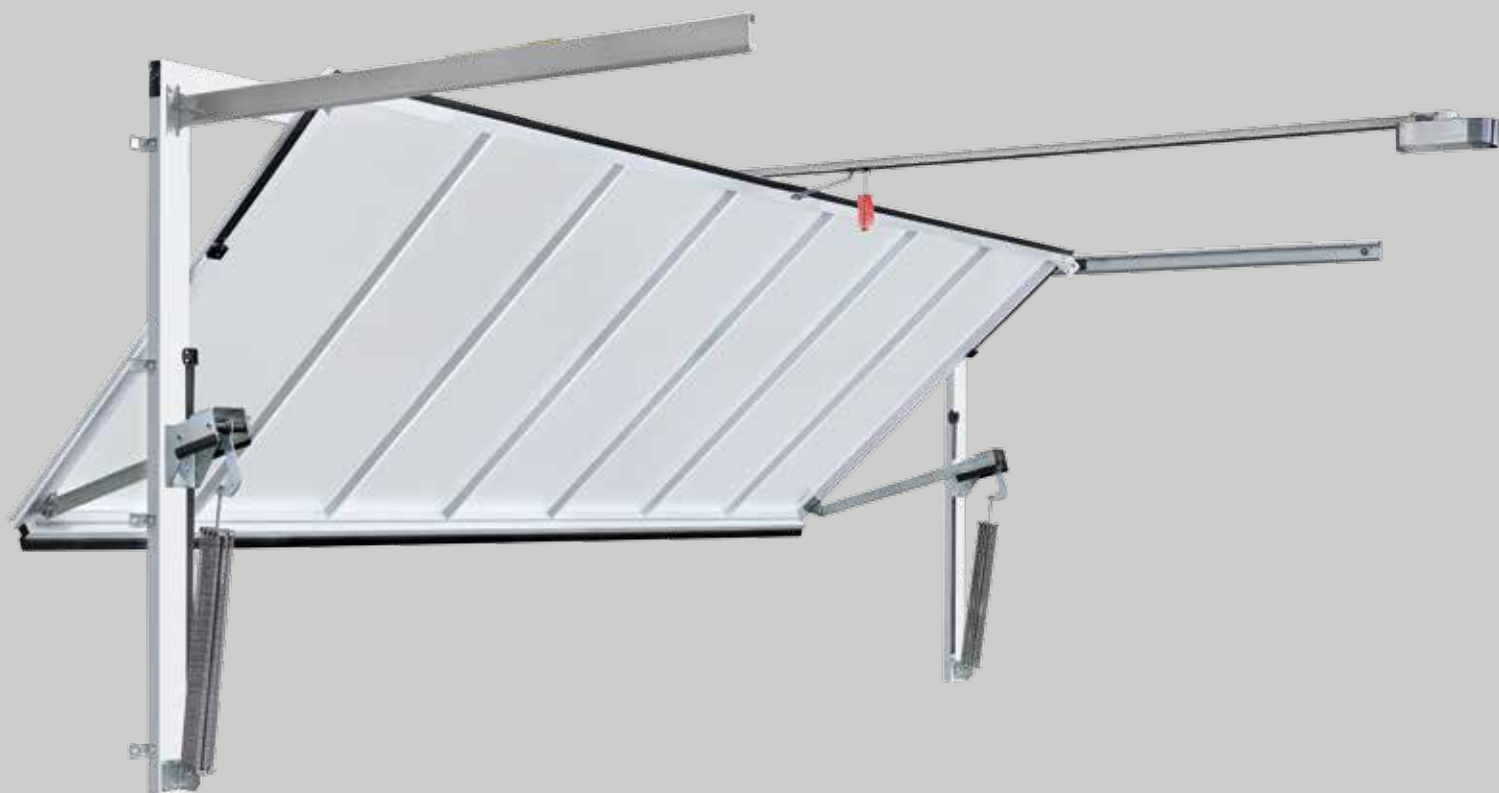



### 1 Гармоничный дизайн ворот

Для достижения гармоничного внешнего вида полотно ворот и рама направляющей окрашиваются в один и тот же цвет и располагаются на одном уровне относительно друг друга. Ворота могут устанавливаться заподлицо с фасадом здания, в откосе проема или за ним. Ворота могут устанавливаться заподлицо с фасадом здания, в откосе проема или за ним.



### 2 Надежный механизм открывания

Прочные шарнирные рычаги с опорами на шарикоподшипниках и ролики на шарикоподшипниках обеспечивают плавный, безопасный ход и точное ведение ворот. Специально рассчитанная точно по размерам система пружин выполняет сразу две функции: обеспечивает безопасное открывание и закрывание ворот и одновременно защищает полотно ворот от падения. Кроме того, открытая конструкция ворот минимизирует риск получения телесных повреждений (например защемлений).



### 3 Хорошая изоляция

Двойное уплотнение в области нижней кромки ворот эффективно защищает от листьев, града и снега.

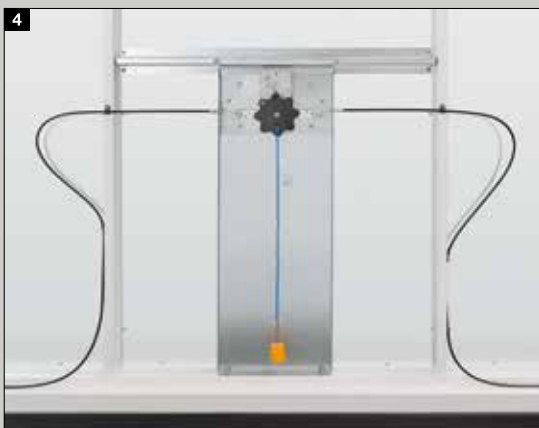

### Удобство управления с помощью привода

Подъемно-поворотные ворота N 500 рассчитаны на работу с приводами SupraMatic E, SupraMatic P или SupraMatic HT. Для монтажа привода не требуется дополнительная высота перемычки. Опционально можно вручную управлять воротами с помощью ручки или установить дополнительную систему запирания **4**. Дополнительные ручки для ворот N 500 Вы найдете в брошюре «Подъемно-поворотные ворота Berry» (опция).

## Функциональная надежность в течение длительного времени даже при интенсивной эксплуатации

Конструкция ворот не требует особого ухода. Благодаря износостойкой системе противовесов ворота открываются и закрываются плавно, бесшумно и надежно. Конструкция ворот рассчитана, как минимум, на 250 000 рабочих циклов. Благодаря небольшой глубине направляющих даже пространство рядом с воротами можно использовать в качестве парковочного места.

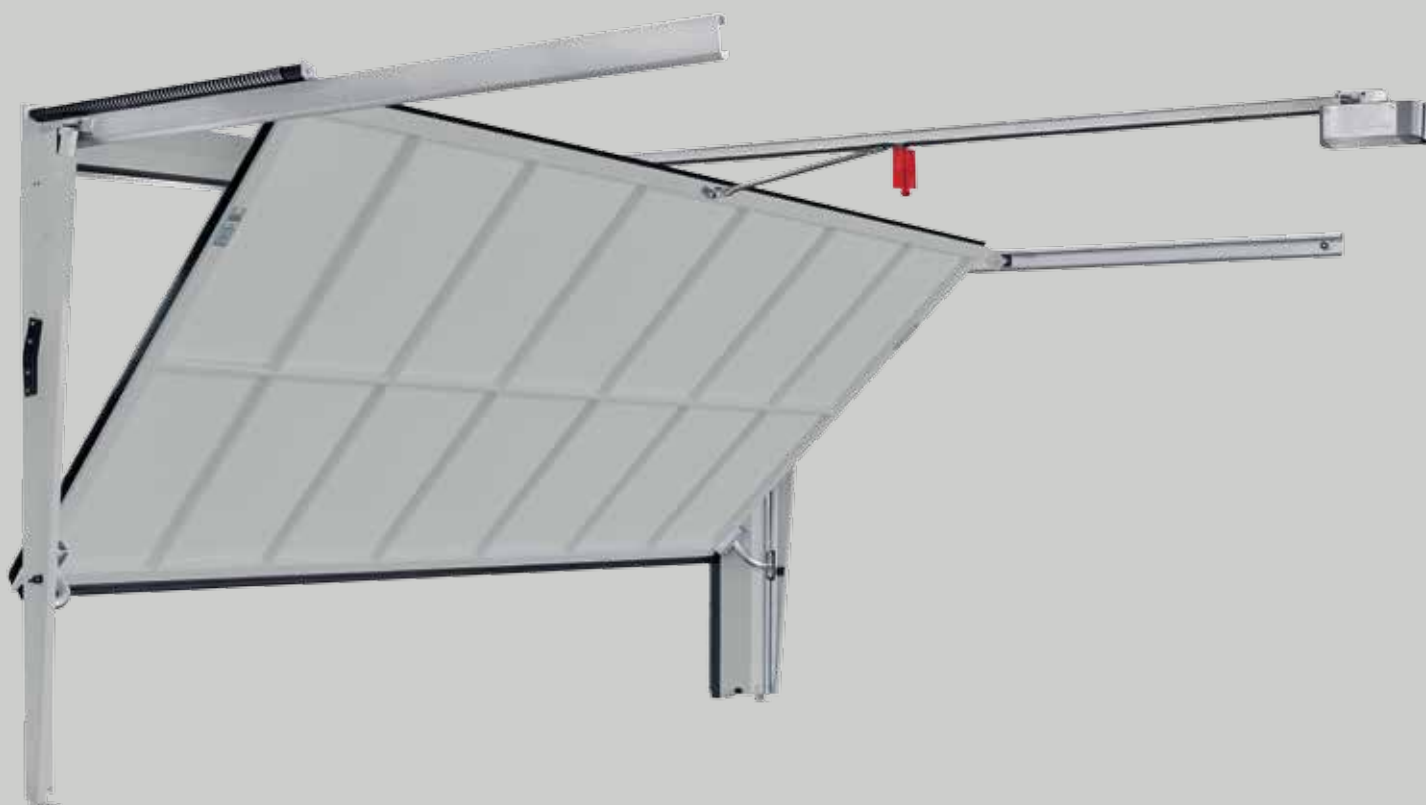





### 1 Плавный ход без выдвижения полотна ворот

Прецизионное движение роликов в направляющей шине обеспечивает бесшумное и точное движение ворот. Если монтаж ворот производится за проемом или с рамой направляющей, то в связи с незначительным вылетом створки ворота ET 500 могут устанавливаться прямо у проезжей части или в местах прохода людей.



### 2 Компактные монтажные размеры

Ворота ET 500 практически не нуждаются в свободном пространстве: в комбинации с приводом необходимое пространство в зоне перемычки составляет всего 100 мм (SupraMatic HT) или 120 мм (ITO 400 FU). То же самое касается боковых упоров: необходимое пространство здесь составляет 140 мм (ET 500 L) и 250 мм (ET 500 S). Небольшая глубина направляющих – макс. 450 мм (ET 500 L) и макс. 400 мм (ET 500 S) – позволяет использовать место рядом с воротами в качестве еще одного парковочного места. Благодаря минимальной глубине захода больше свободного места остается также в зоне потолка.

### 3 Прочная и надежная конструкция

Вся конструкция ворот отличается долгим сроком службы и практически не нуждается в техническом обслуживании. Износостойкая система противовесов рассчитана, как минимум, на 250 000 рабочих циклов. Кроме того, двойные тросовые тяги предохраняют полотно ворот от падения.



### 3 Образцовая безопасность со встроенным световым барьером

Открытая конструкция ворот обеспечивает наивысшую безопасность в ходе каждодневного управления воротами: безопасные расстояния между полотном ворот и корпусом здания, а также в области боковых и нижних кромок, гарантируют надежную защиту от защемлений. Профиль из этиленпропиленового каучука специальной формы оптимально предохраняет замыкающую кромку. Встроенный световой барьер, предварительно установленный в направляющей, легко монтируется на приводе.

## Минимальная потребность в свободном пространстве для оптимального использования места

Откатные ворота для коллективных гаражей ST 500 требуют совсем небольшой глубины монтажа. Благодаря этому парковочные места могут располагаться и прямо рядом с воротами. За счет узкой рамы направляющей эти ворота можно установить и при очень небольшой высоте перемычки.





### **1 Большая экономия пространства**

Небольшая глубина монтажа – всего 450 мм вместе с приводом – позволяет устанавливать ворота даже там, где на потолке гаража установлены подвески. Благодаря серийно поставляемой раме направляющих монтаж таких ворот возможен даже тогда, когда перемычка отсутствует.

### **2 Плавное и безопасное движение ворот**

Сдвоенные ролики в верхней направляющей шине и напольные направляющие ролики на шарикоподшипниках обеспечивают плавное и тихое движение ворот, а также их почти бесшумное открывание и закрывание. Они же позволяют воротам надежно останавливаться в области откатывания.



### **3 Образцовая безопасность**

Серийные предохранительные профили на замыкающих контурах ворот и предварительно смонтированные в стандартной комплектации световые барьеры в зоне открывания ворот надежно защищают от возможных травм и материального ущерба.

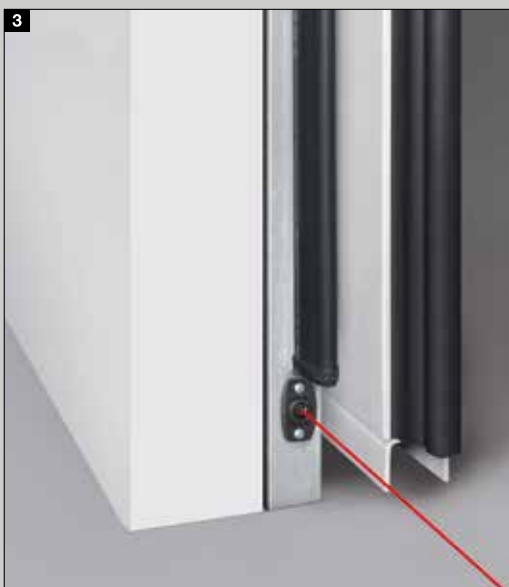

## Удобный вход в гараж

Ворота для коллективных гаражей и гаражей на два парковочных места могут поставляться с удобной калиткой или с боковой дверью в едином дизайне с воротами.



### Калитки

Скрытые петли входят в серийный комплект поставки калитки откатных ворот ST 500, а для подъемно-поворотных ворот ET 500 поставляются по дополнительному заказу. Верхние дверные доводчики входят в стандартную комплектацию всех типов дверей.





### Боковые двери

Боковые двери серийно поставляются с гарнитуром нажимных ручек из пластмассы черного цвета в исполнении с профильным цилиндром, высота прохода в свету 2440 мм.



## Надежно, безопасно, удобно

Приводы гаражных ворот Hörmann и ворота для коллективных гаражей идеально сочетаются друг с другом. Вы получаете следующие преимущества: простое управление, максимальный комфорт и высочайшую безопасность. Всеми воротами можно удобно управлять с помощью элегантных пультов ДУ – например, не выходя из автомобиля. Вы также можете управлять Вашими воротами с помощью стационарных элементов управления, например радиоуправляемого кодового замка или детектора отпечатков пальцев. Большой ассортимент элементов управления и принадлежностей для обеспечения безопасности производства компании Hörmann Вы найдете в брошюре «Системы ворот для коллективных гаражей» или у Вашего дилера Hörmann.



Более подробную информацию  
Вы найдете в проспекте «Системы  
ворот для коллективных гаражей»





# SupraMatic – Supra-быстрый привод с множеством дополнительных функций

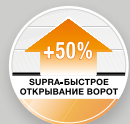

- Серийно с 5-клавишным пультом ДУ HS 5 BS
- Запрос положения ворот
- Незначительный расход электроэнергии
- Простое программирование
- Двойной 7-сегментный дисплей
- Отдельно включаемое галогенное освещение
- Регулируемая высота открывания для вентиляции
- Автоматическая блокировка ворот
- Кожух привода из шлифованного алюминия



Серийный пульт ДУ HS 5 BS со структурной поверхностью черного цвета

Приводы для гаражных ворот	SupraMatic E	SupraMatic P	SupraMatic HT
Подъемно-поворотные ворота N 500	○	○	○
Подъемно-поворотные ворота ET 500 / откатные ворота ST 500			●
Рабочие циклы в день / в час	25 / 10	50 / 10	300 / 20
Тяговое и нажимное усилие	650 Н	750 Н	1000 Н
Пиковое усилие	800 Н	1000 Н	1200 Н
Макс. скорость открывания**	22 см/с	22 см/с	22 см/с
Макс. ширина ворот	5500 мм	6000 мм	6000 мм
Макс. площадь полотна ворот	13,75 м <sup>2</sup>	15 м <sup>2</sup>	15 м <sup>2</sup>

● = Стандарт ○ = Опция

\* Подробные условия гарантии Вы найдете на сайте: [www.hoermann.com](http://www.hoermann.com)

\*\* Скорость открывания зависит от размера и веса ворот.



# ITO 400 FU, мощный привод с плавным пуском и плавной остановкой

- Плавный пуск и плавная остановка для щадящего режима эксплуатации и бесшумного движения ворот
- Вторая высота открывания по выбору
- Разблокировка посредством троса Боудена на ведущей каретке
- Регулирование с панели управления, находящейся на отдельном блоке управления
- Автоматическое закрывание\*\*
- Подготовка под функцию регулирования движения\*\*

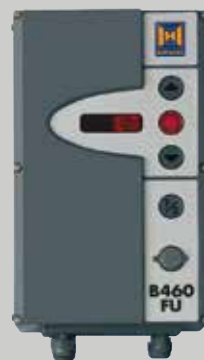

#### Блок управления приводом

При помощи меню оптимально согласованного блока управления приводом ITO 400 FU можно, например, легко и быстро настроить желаемое время нахождения в открытом положении и световые индикаторы сигнальных ламп.

Приводы для гаражных ворот	ITO 400 FU
Подъемно-поворотные ворота ET 500 / откатные ворота ST 500	○
Рабочие циклы в день / в час	450 / 30
Тяговое и нажимное усилие	1500 Н
Макс. скорость открывания***	25 см/с
Макс. ширина ворот	6000 мм
Макс. площадь полотна ворот	18 м <sup>2</sup>

● = Стандарт ○ = Опция

\* Подробные условия гарантии Вы найдете на сайте: [www.hoermann.com](http://www.hoermann.com)

\*\* Только в комбинации с подключением сигнальной лампы и световым барьером / световой решеткой

\*\*\* Скорость открывания зависит от размера и веса ворот.



**Пульт ДУ HS 5 BS**

4 функции + клавиша запроса положения ворот

- 1 Блестящая поверхность черного или белого цвета
- 2 Структурная поверхность черного цвета



**Пульт ДУ HS 4 BS**

4 функции,

- 3 структурная поверхность черного цвета

**Пульт ДУ HS 1 BS**

1 функция,

- 4 структурная поверхность черного цвета

**Пульт ДУ HSE 1 BS**

1 функция, вкл. ушко для брелока,

- 5 структурная поверхность черного цвета



**Пульт ДУ HSE 4 BS**

4 функции, вкл. ушко для брелока

- 6 Структурная поверхность черного цвета, с хромированными или пластмассовыми колпачками



**Пульт ДУ HSE 2 BS**

2 функции, вкл. ушко для брелока

- 7 Блестящая поверхность черного или белого цвета
- 8 Блестящая поверхность зеленого, лилового, жёлтого, красного, оранжевого цвета
- 9 Декоративная отделка: серебристая, карбон, корень дерева темного тона (на рис. слева направо)



**10 Пульт ДУ HSD 2-A BS**

Корпус под алюминий,  
2 функции,  
можно также использовать  
как брелок

**11 Пульт ДУ HSD 2-C BS**

Блестящий  
хромированный корпус,  
2 функции,  
можно также использовать  
как брелок



**12 Пульт ДУ HSP 4 BS**

4 функции,  
с блокировкой передатчика,  
вкл. кольцо под ключи



**13 Пульт ДУ HSZ 1 BS**

1 функция,  
для помещения в отсек  
прикуривателя автомобиля

**14 Пульт ДУ HSZ 2 BS**

2 функции,  
для помещения в отсек  
прикуривателя автомобиля



### Стойка STS

При наличии стойки STS смонтированные стационарные элементы управления становятся особенно легкодоступными и удобными в управлении. Стойка изготовлена из анодированного алюминия (натурального цвета), верхняя часть стойки и основание цвета серого шифера по образцу RAL 7015.



### Устройства для подключения сигнальных ламп и полное регулирование движения

Сигнальные лампы обеспечивают безопасность и регулируют движение на въезд и выезд. Желтые сигнальные лампы предупреждают о движении ворот, сигнальные лампы красного/зеленого света служат для регулирования движения на въезд и выезд.

Более подробную информацию об ассортименте принадлежностей Вы найдете в проспекте «Системы ворот для коллективных гаражей».

**Максимальные диапазоны размеров**

ET 500 L (облегченный вариант исполнения) и ST 500

ET 500 S (утяжеленный вариант исполнения) и ST 500

N 500

Мотивы 412, 413  
Ворота с филенкой из стального перфорированного листа

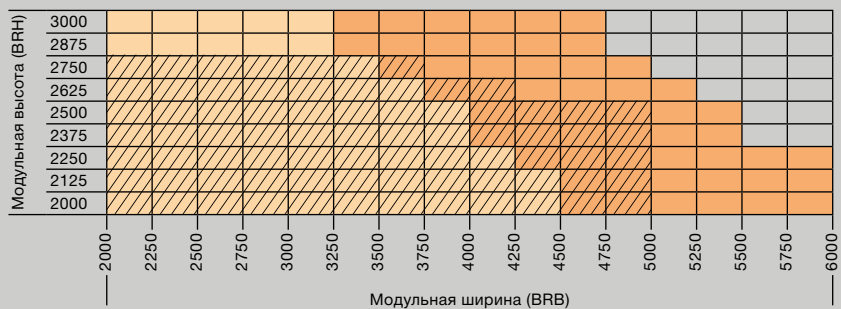

Мотивы 432, 433  
Ворота с филенкой из алюминиевого перфорированного листа



Мотив 420  
Ворота с расположенной внутри филенкой из алюминиевого листа

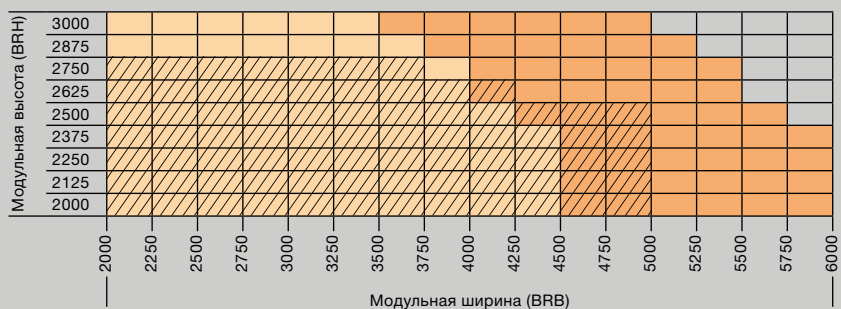

Мотив 480  
Ворота с филенкой в виде секций

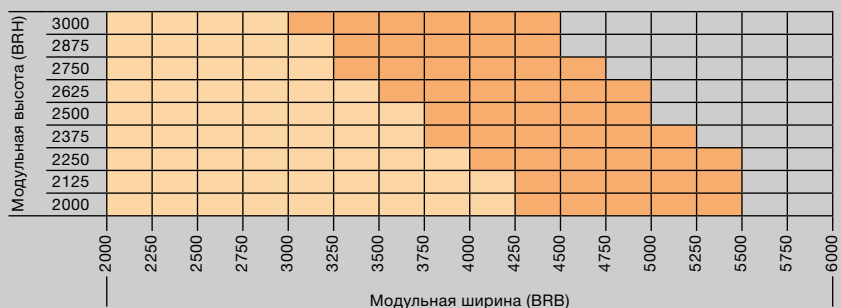

Мотивы 402, 414  
Ворота с накладной филенкой из гофрированного листа

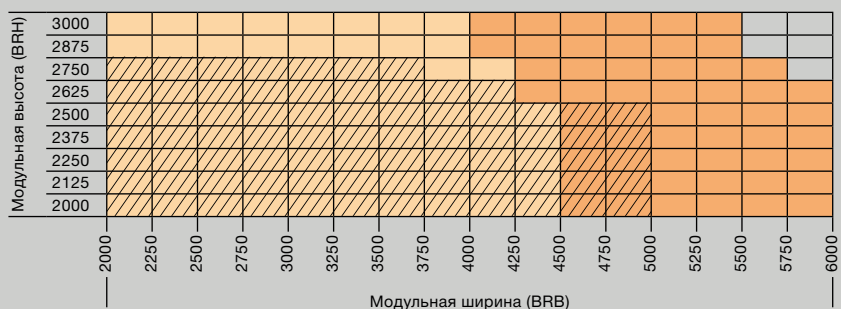

## Максимальные диапазоны размеров

## Примечание

Максимальный вес филенки Вы найдете в технических данных для монтажа.

Мотив 422  
Ворота с накладной филенкой  
из алюминиевого листа

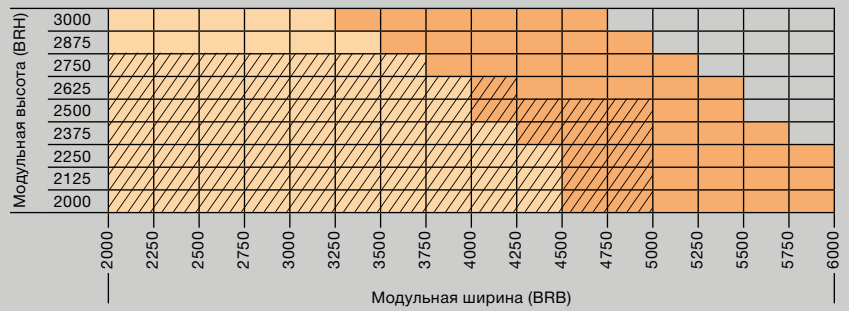

Мотив 400  
Ворота с расположенной внутри филенкой,  
устанавливаемой заказчиком

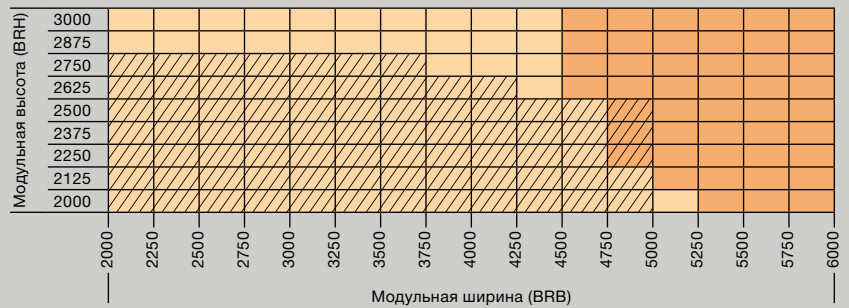

Мотив 405  
Ворота с накладной филенкой,  
устанавливаемой заказчиком

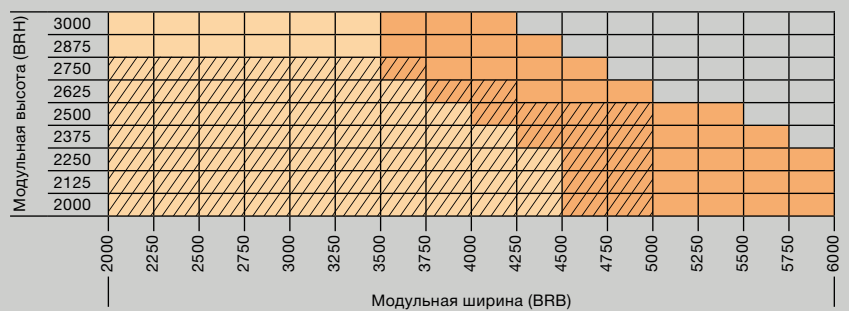

Мотив 403  
Ворота с расположенной внутри филенкой  
из сварной решетки

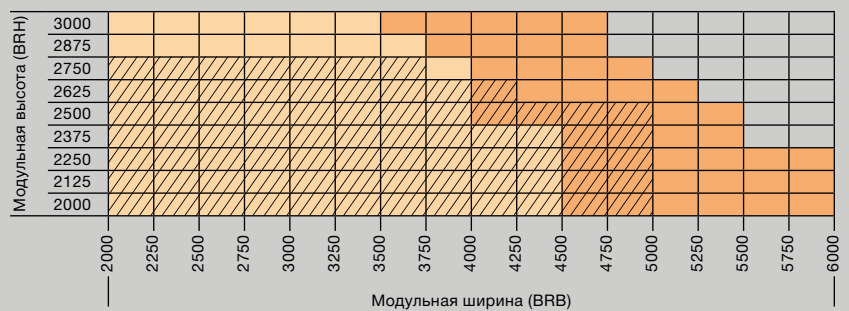

Мотив 440  
Ворота с расположенной внутри филенкой  
из тянутой решетки

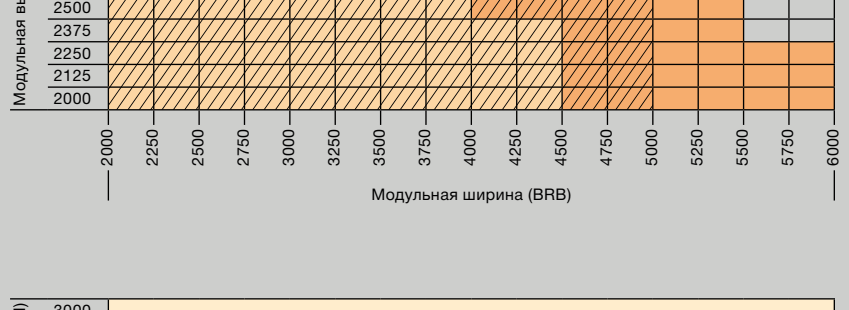

Мотив 499  
Ворота с комбинированной филенкой

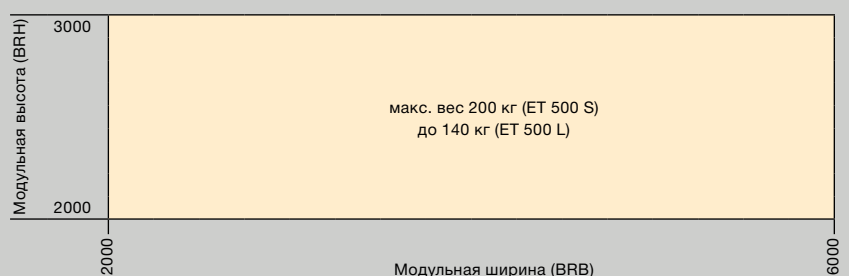

Размеры в мм

### Вертикальный разрез ворот N 500

Монтаж за проемом

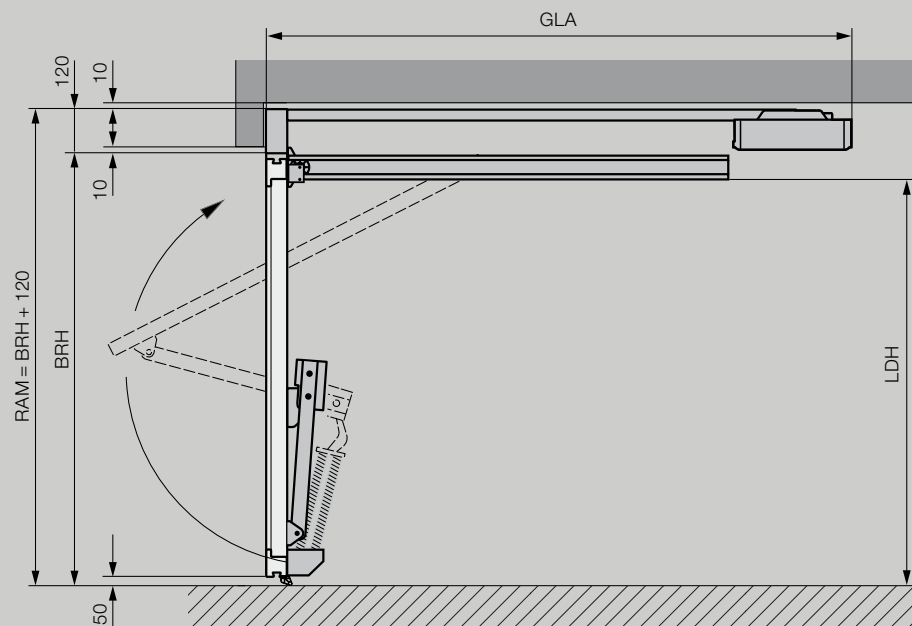

### Пояснения

- RAM Наружный размер рамы
- LH Высота проема в свету
- LB Ширина проема в свету
- LDH Высота проезда в свету
- LDB Ширина проезда в свету
- BRH Модульная высота (заказной размер)
- BRB Модульная ширина (заказной размер)

#### Общая длина привода (GLA)

SupraMatic	
BRH < 2500	3200
BRH < 2750	3450

#### Высота проезда в свету LDH

BRB < 4000	= BRH - 130
BRB ≥ 4005	= BRH - 170

#### Ширина проезда в свету LDB

LDB	= BRB - 100
-----	-------------

#### Примечание

Дополнительную информацию Вы найдете в технических данных для монтажа, или запросите её у регионального дилера Hörmann.

### Горизонтальный разрез ворот N 500

Монтаж за проемом

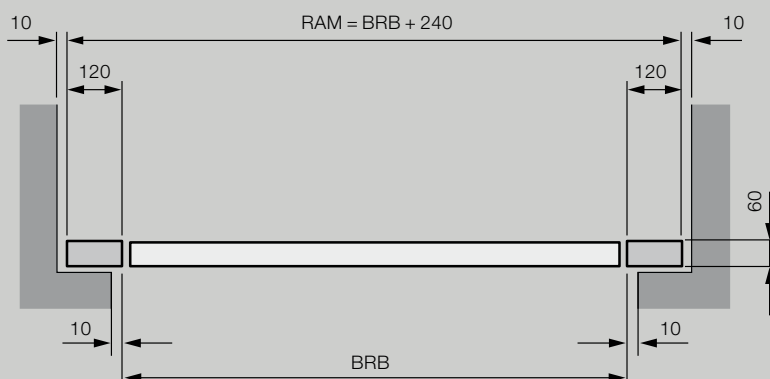

# РАЗМЕРЫ И ТЕХНИЧЕСКИЕ ДАННЫЕ ДЛЯ МОНТАЖА ПОДЪЕМНО-ПОВОРОТНЫХ ВОРОТ ET 500

## Вертикальный разрез ET 500

Монтаж за проемом

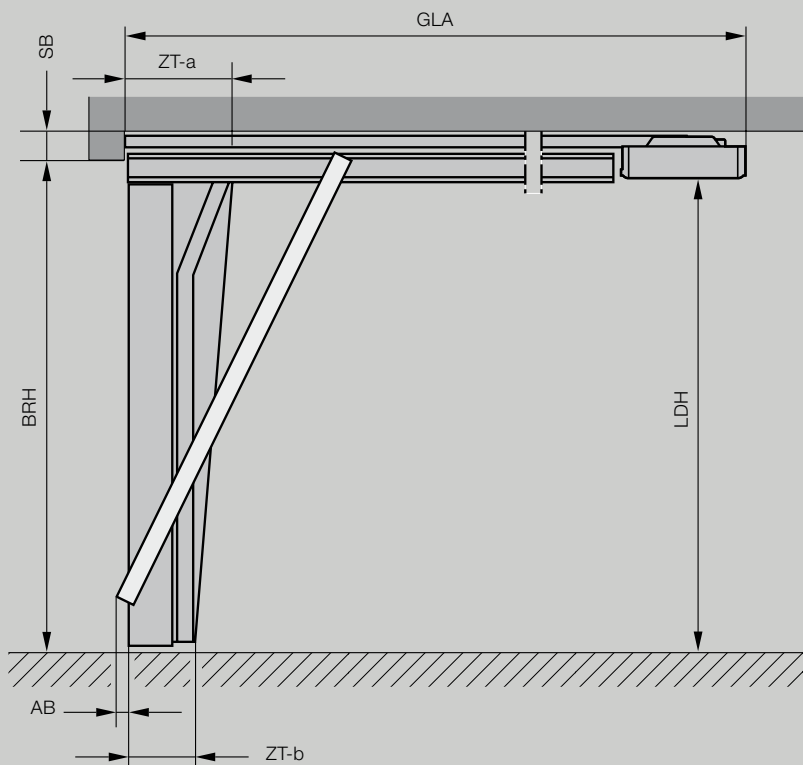

## Пояснения

SB	Необходимое пространство в зоне перемычки
LH	Высота проема в свету
LB	Ширина проема в свету
LDH	Высота проезда в свету
LDB	Ширина проезда в свету
SPB	Необходимое пространство сбоку
BRH	Модульная высота (заказной размер)
BRB	Модульная ширина (заказной размер)
ZT	Глубина направляющей
AB	Зона выдвигания створки

### Общая длина привода (GLA)

SupraMatic HT	
BRH 2000 – 2250	3200
BRH 2255 – 2500	3450
BRH 2505 – 3000	4125
ITO 400 FU	
BRH 2000 – 2700	3840
BRH 2705 – 3000	4840

### Необходимое пространство в зоне перемычки SB\*

SupraMatic HT / ITO 400 FU	
Монтаж за проемом	100 / 120
с калиткой	100 / 120
с накладной филёнкой	$y + 100 / y + 120$
$y$ = толщина накладной филёнки	
Монтаж в проем	120 / 140
с калиткой	120 / 140
с накладной филёнкой	$y + 120 / y + 140$
$y$ = толщина накладной филёнки	

### Высота проема в свету LH

BRH = LH	2000 – 3000
----------	-------------

### Высота проезда в свету LDH

BRB < 4500	= BRH – 20
BRB ≥ 4500	= BRH – 60
с калиткой	= BRH – 70

### Необходимое свободное пространство сбоку SPB\*

ET 500 L	мин. 140
ET 500 S	мин. 250

### Ширина проема в свету LB

BRB = LB	2250 – 6000
----------	-------------

### Зона выдвигания створки AB при монтаже заподлицо

ET 500 L	35
ET 500 S	40

### Глубина направляющей ZT-a / ZT-b

ET 500 L	450 / 295
ET 500 S	400 / 245

### Примечание

Дополнительную информацию Вы найдете в технических данных для монтажа, или запросите её у регионального дилера Hörmann.

## Горизонтальный разрез ворот ET 500

Монтаж за проемом

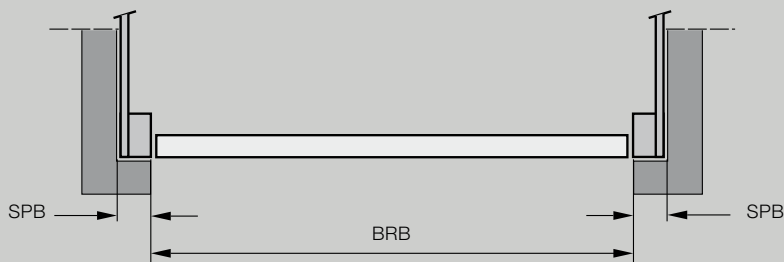

\* Для монтажа при отсутствии перемычки и/или боковых упоров возможна поставка рамы направляющей по дополнительному заказу.

## Вертикальный разрез ворот ST 500

Монтаж за проемом

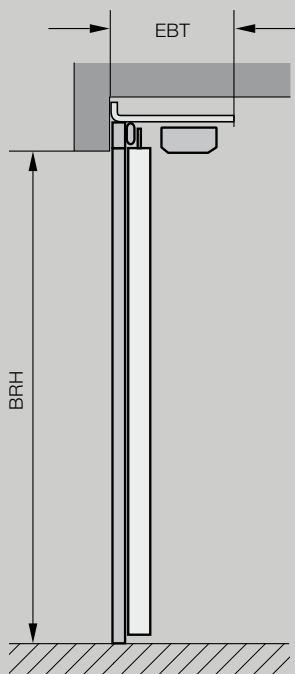

## Пояснения

EBT	Глубина монтажа
LH	Высота проема в свету
LB	Ширина проема в свету
LDH	Высота проезда в свету
LDB	Ширина проезда в свету
SPB	Необходимое пространство сбоку
BRH	Модульная высота (заказной размер)
BRB	Модульная ширина (заказной размер)

### Глубина монтажа EBT

ок. 450

### Модульная высота BRH

= высота проема в свету LH

BRH 2000 – 3000

### Необходимое свободное пространство сбоку SPB

$SPB = BRB + 310$

### Модульная ширина BRB

= ширина проема в свету LB

BRB 2250 – 6000

### Высота проезда в свету LDH

$LDH = BRH$

### Ширина проезда в свету LDB

$LDB = BRB - 60$

(Проезд в свету может изменяться в зависимости от монтажных условий)

### Примечание

Дополнительную информацию Вы найдете в технических данных для монтажа, или запросите её у регионального дилера Hörmann.

## Горизонтальный разрез ворот ST 500

Монтаж за проемом

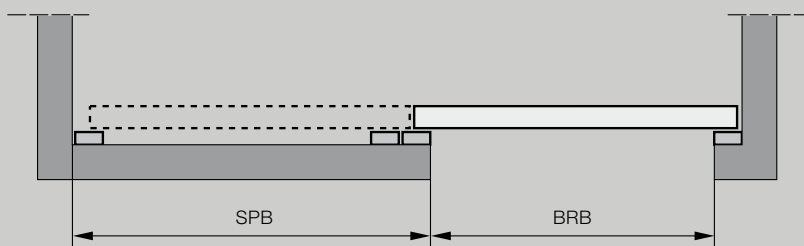



Вертикальный разрез калитки

Подъемно-поворотные ворота  
ET 500 с калиткой

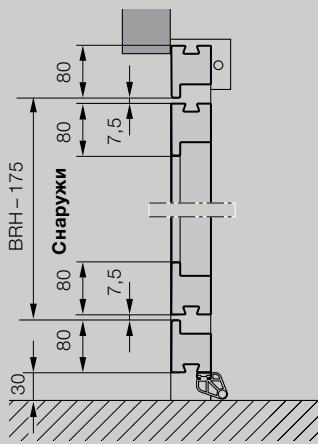

Откатные ворота ST 500  
с калиткой

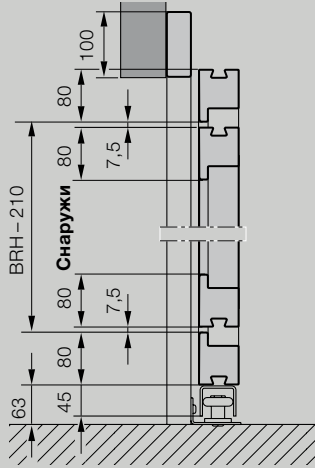

Пояснения

- LDH Высота проезда в свету
- LDB Ширина проезда в свету
- RAM Наружный размер рамы (заказной размер)
- BRH Модульная высота
- BRB Модульная ширина

**Высота проезда в свету LDH**

- ET 500 BRH - 175
- ST 500 BRH - 210

**Ширина прохода в свету LDB**

мин. 900

**Примечание**

Дополнительную информацию Вы найдете в технических данных для монтажа, или запросите её у регионального дилера Hörmann.

Горизонтальный разрез калитки

Подъемно-поворотные ворота  
ET 500 с калиткой

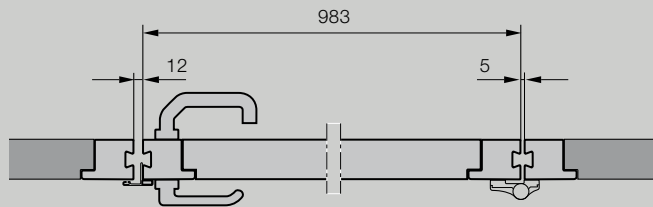

Откатные ворота ST 500 с калиткой

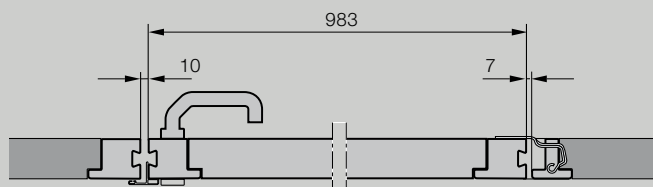

## Вертикальный разрез боковой двери

Монтаж за проемом

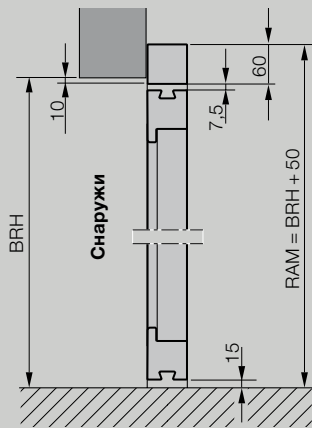

Монтаж в проем

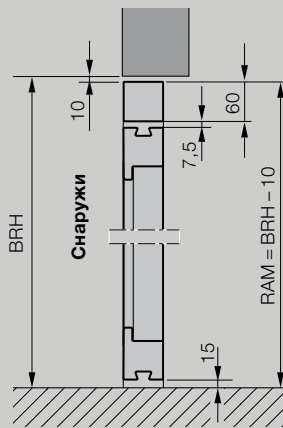

## Пояснения

LDH	Высота проезда в свету
LDB	Ширина проезда в свету
RAM	Наружный размер рамы (заказной размер)
BRH	Модульная высота
BRB	Модульная ширина

**Высота проезда в свету LDH**  
макс. 2440

**Ширина прохода в свету LDB**  
макс. 1363 мм, уменьшается при угле открывания < 180°

**Примечание**  
Дополнительную информацию Вы найдете в технических данных для монтажа, или запросите её у регионального дилера Hörmann.

## Горизонтальный разрез боковой двери

Монтаж за проемом

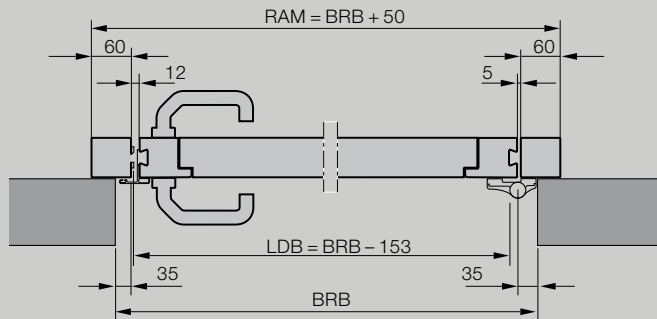

Монтаж в проем

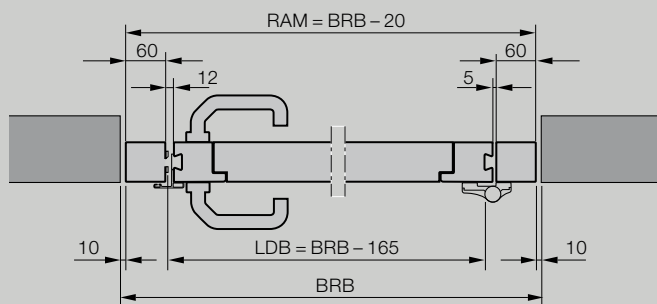

# Познакомьтесь с настоящим качеством Hörmann: в строительстве и при модернизации

С компанией Hörmann Вы сможете все спланировать наилучшим образом. Благодаря тщательно согласованным друг с другом решениям Вы сможете выбрать многофункциональные изделия высочайшего качества для любой области применения.

- **Гаражные ворота**

Подъемно-поворотные или секционные ворота из стали или дерева будут превосходно сочетаться с Вашим архитектурным стилем.

- **Приводы ворот / Приводы дверей**

Насладитесь комфортом и безопасностью с защитой от взлома благодаря приводам Hörmann для гаражных и въездных ворот. С приводами для дверей Hörmann Вы сможете оценить этот комфорт даже находясь у себя дома!

- **Входные двери**

В нашей обширной программе входных дверей Вы всегда найдете подходящую модель, которая отвечает всем Вашим требованиям и пожеланиям.

- **Стальные двери**

Прочные двери для Вашего дома: от подвала до чердака.

- **Коробки**

Выберите из обширной программы для строительства, расширения и модернизации Вашего дома.



Гаражные ворота и приводы



Входная дверь ThermoPro



Стальные двери

## Hörmann: качество без компромиссов



Hörmann KG Amshausen, Германия



Hörmann KG Antriebstechnik, Германия



Hörmann KG Brandis, Германия



Hörmann KG Brockhagen, Германия



Hörmann KG Dissen, Германия



Hörmann KG Eckelhausen, Германия



Hörmann KG Freisen, Германия



Hörmann KG Ichttershausen, Германия



Hörmann KG Werne, Германия



Hörmann Alkmaar B.V., Нидерланды



Hörmann Legnica Sp. z o.o., Польша



Hörmann Beijing, Китай



Hörmann Tianjin, Китай



Hörmann LLC, Montgomery IL, США



Hörmann Flexon LLC, Burgettstown PA, США



Shakti Hörmann Pvt. Ltd., Индия

Hörmann – единственный производитель на международном рынке, предлагающий «из одних рук» все основные строительные элементы, которые изготавливаются на высокоспециализированных предприятиях в соответствии с новейшими техническими достижениями. Имея широкую торговую и сервисную сеть в Европе и представительства в Америке и Азии, Hörmann является надежным поставщиком высококачественных строительных конструкций. Hörmann – качество без компромиссов.

**ГАРАЖНЫЕ ВОРОТА**

**ПРИВОДЫ**

**ПРОМЫШЛЕННЫЕ ВОРОТА**

**ПЕРЕГРУЗОЧНЫЕ СИСТЕМЫ**

**ДВЕРИ**

**КОРОБКИ**

**HÖRMANN**